



**“DA MINERAÇÃO ATÉ
COMEMORAÇÃO. A INTEGRAÇÃO DA
GESTÃO LOGÍSTICA NO CENÁRIO
COMPETITIVO DO MERCADO
GLOBAL”**

Por J.G.VANTINE

Belo Horizonte, 13 de Junho de 2000

OS NOVOS PARADIGMAS DESAFIOS PERMANENTES

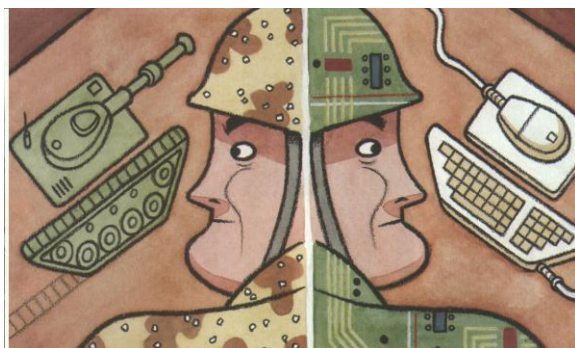

**“DIFERENTES PESSOAS REQUEREM
DIFERENTES FORMAS DE
GERENCIAMENTO” (Abraham Maslow -
1962
- Hierarquia das Necessidades Humanas)**

**“OS PILARES DO SISTEMA TOYOTA DE PRODUÇÃO - JIT,
CRIAM SINERGIA ENTRE O TALENTO INDIVIDUAL
E O ESPÍRITO DE EQUIPE” (Taiichi Ohno - 1988)**

**“O GRANDE PROBLEMA EMPRESARIAL É QUE ESTAMOS
CAMINHANDO PARA O SÉCULO 21, COM EMPRESAS
PROJETADAS NO SÉCULO 19 PARA FUNCIONAREM BEM
NO SÉCULO 20” (Michael Hammer - 1994)**

O CICLO DA TRANSFORMAÇÃO

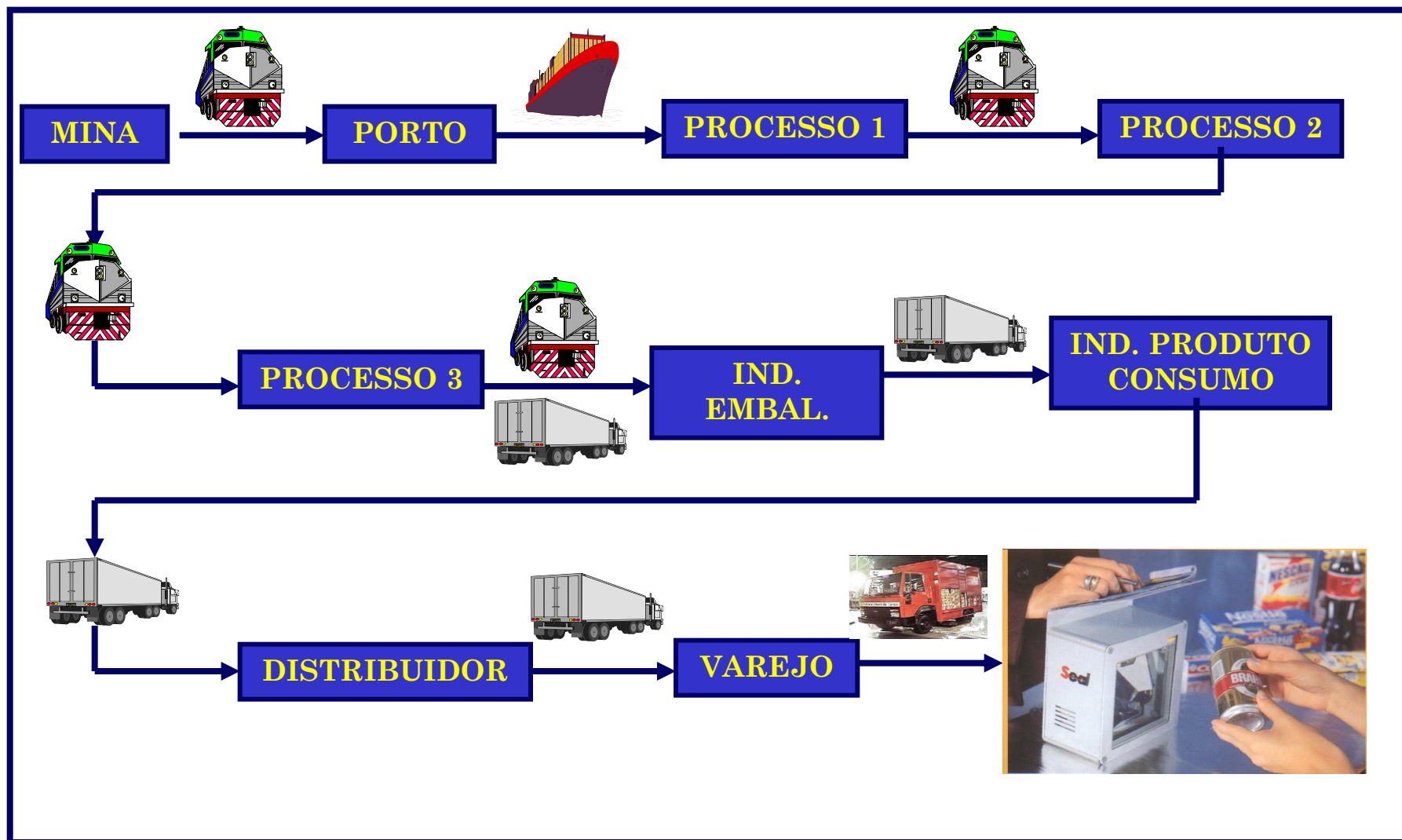

INÍCIO DA MINERAÇÃO



TRANSFERÊNCIA MINA-PORTO



ESTOCAGEM MINÉRIO



CARREGAMENTO PORTO



TRANSFERÊNCIA ALUMÍNIO



TRANSFORMAÇÃO



INÍCIO DA COMEMORAÇÃO



TRANSFERÊNCIA



DISTRIBUIÇÃO



PONTO DE VENDA



FIM DO CICLO



**O FATO DE SERMOS UMA EMPRESA
COM VÁRIAS DIVISÕES, VÁRIAS
FUNÇÕES, VÁRIAS FÁBRICAS,
ATUANDO EM VÁRIAS REGIÕES E
PRODUZINDO MUITOS PRODUTOS,
NÃO É UM PROBLEMA DO CLIENTE.**

... é a parte do processo da cadeia de abastecimento que planeja, implementa e controla de forma eficaz e eficiente o fluxo e armazenamento de bens, serviços e informação relacionada, desde o ponto de origem ao ponto de consumo de modo a atender aos requisitos dos clientes.

(Council of Logistics Management, 1998)

LOGÍSTICA: FLUXO DE MATERIAIS

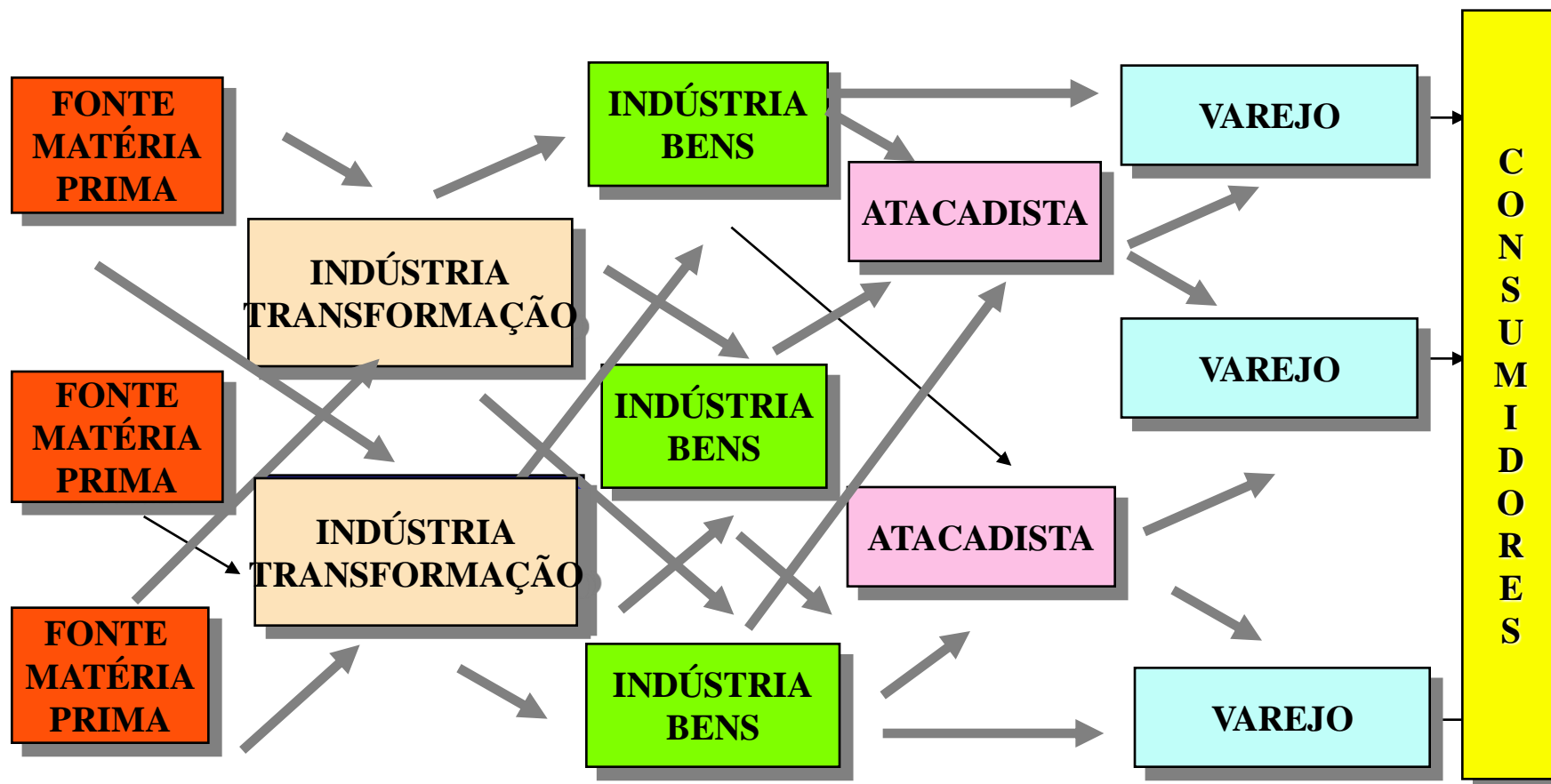

CUSTOS LOGÍSTICOS PEQUENO VAREJO

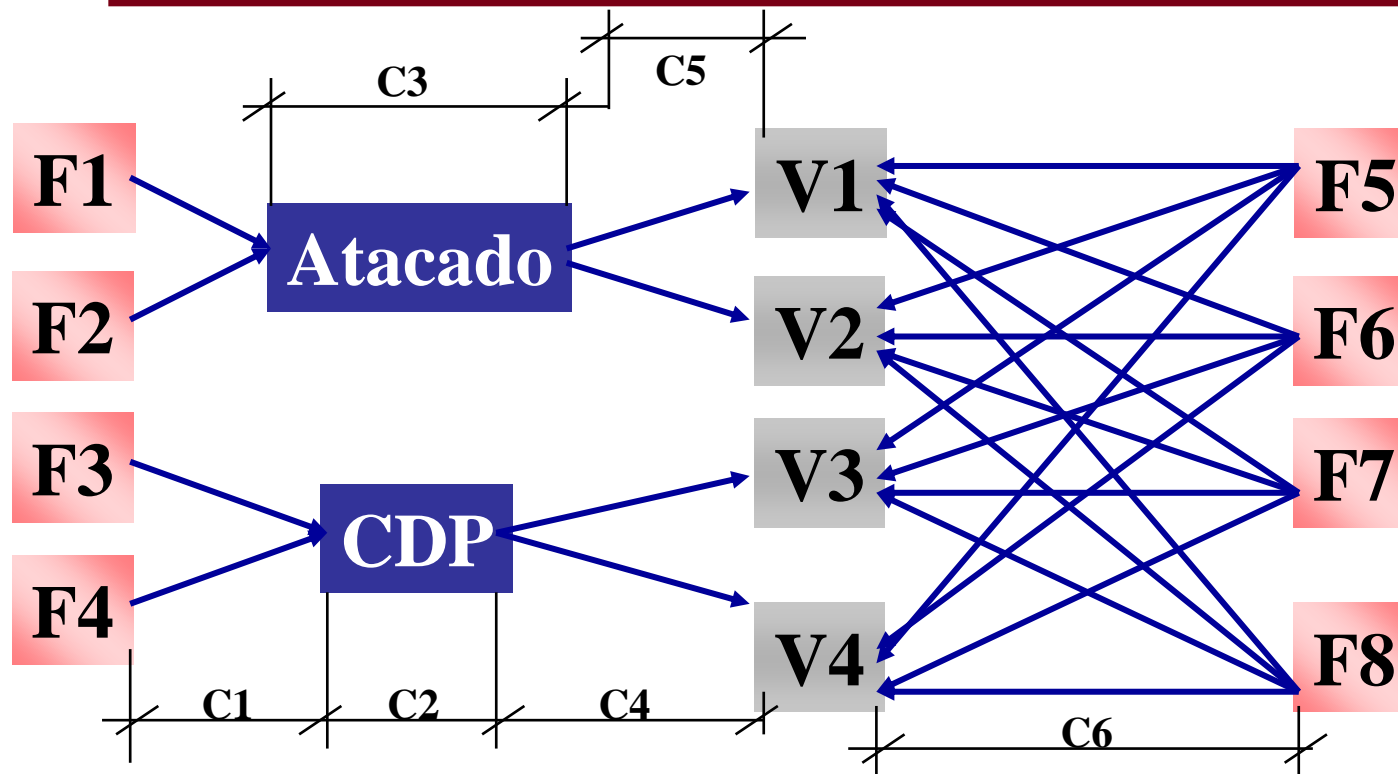

PA = Preço Aquisição
 C1 = Custo Entrega Fabr./Cliente
 C2 = Custo Operacional CDP/Ind.
 C3 = Custo Operacional Atacado
 C4 = Custo Distribuição Ind.
 C5 = Custo Distribuição Atacado
 C6 = Custo Entrega Direta

$$P_v = C + L$$

$$L = P_v - C$$

$$(C1 + C2 + C4) \\ (C1 + C3 + C5)$$

$$\geq \text{ou} \leq C6$$

PROCESSO LOGÍSTICO

Legenda:

- | | | |
|---------------------------|--------------------------|--------------------|
| 1- Demanda do Mercado | 4- Planej. da Produção | 7- Produto Acabado |
| 2- Previsão de Vendas | 5- Fornec. Matéria-prima | 8- Distribuição |
| 3- Programação de Compras | 6- Abastec. Produção | |

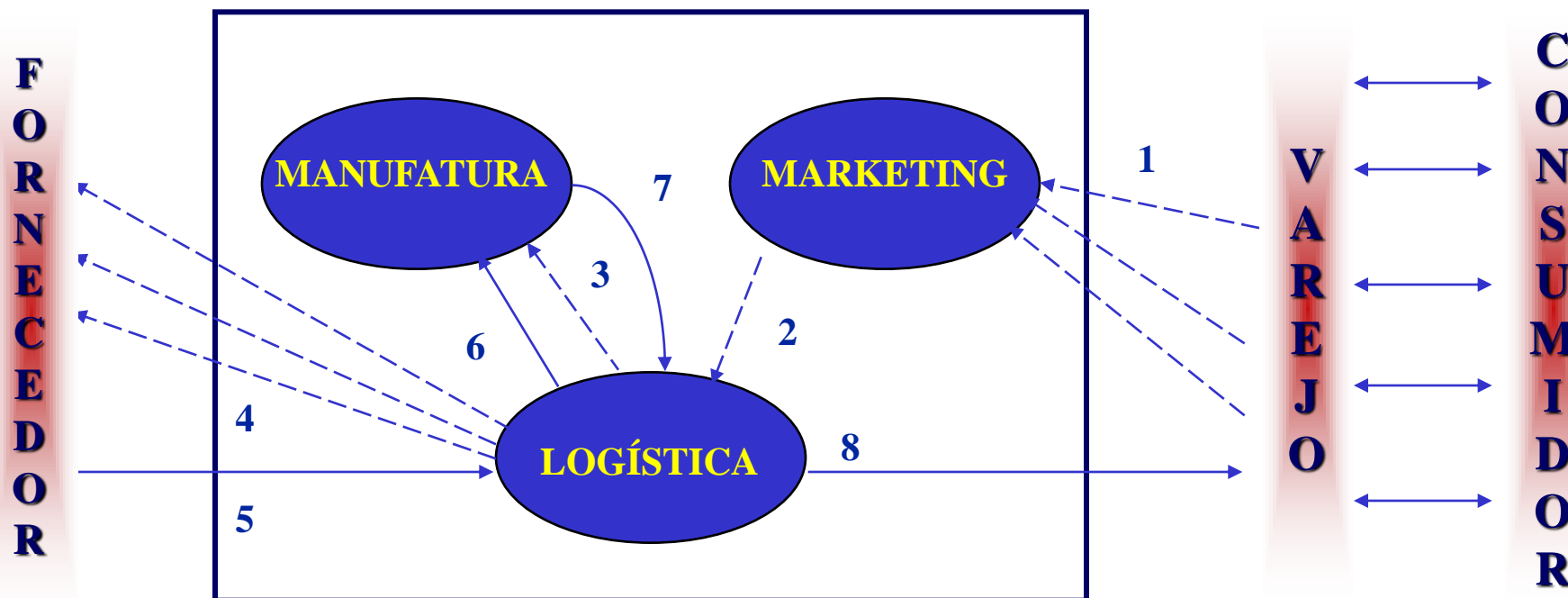

Fluxo Contínuo sem Restrições:

- | | |
|--------------------------------|-----------------------------------|
| ⬇️ Tempo (Lead Time/OCT) | ⬆️ Qualidade (Serviço ao Cliente) |
| ⬇️ Espaço (Estoque/Inventário) | ⬆️ Lucratividade (Valor/Custos) |

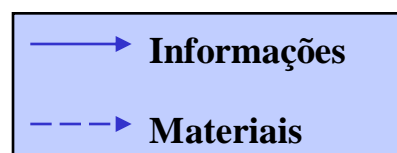



1. EFICIÊNCIA OPERACIONAL: Fazer as coisas corretamente.
2. ESTRATEGIA COM VALOR AGREGADO: Fazer as coisas que devem ser feitas.

INTEGRAÇÃO DOS PROCESSOS LOGÍSTICOS

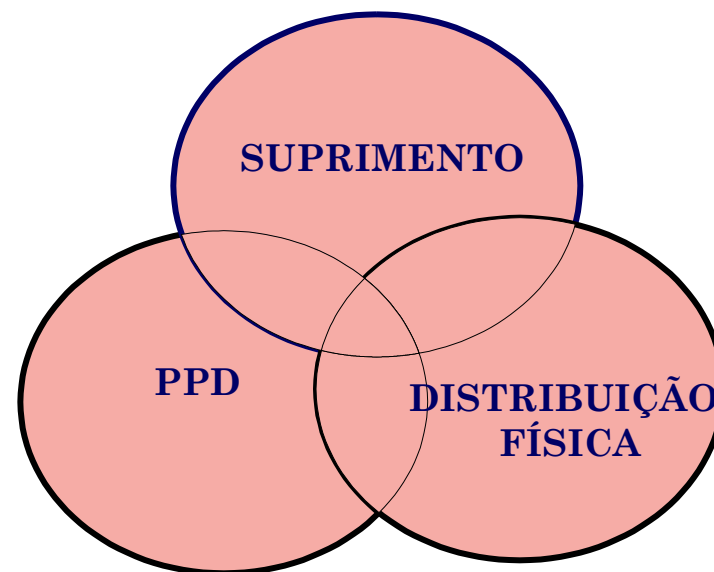
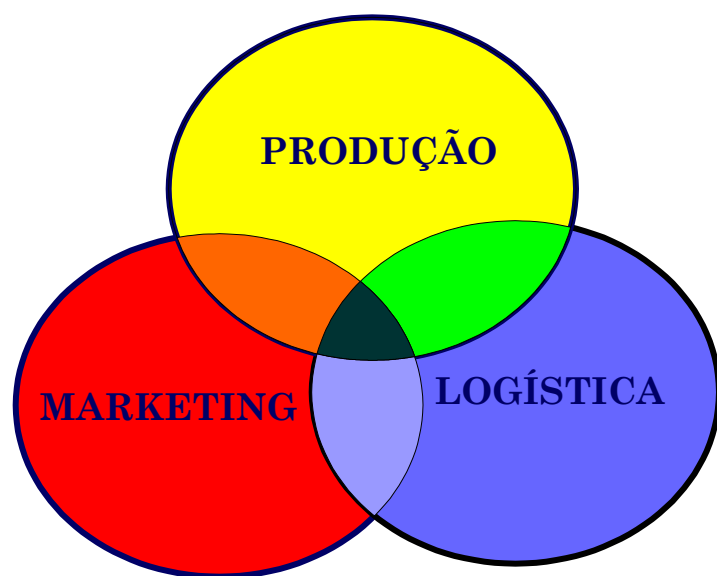

OU



- OCT que o cliente deseja
 - ↳ Promessa de Vendedor
 - ↳ Não aderência na entrega
- Requerimentos alinhados com política de serviços da empresa e não do departamento

LOGISTICS INFORMATION SYSTEMS - LIS

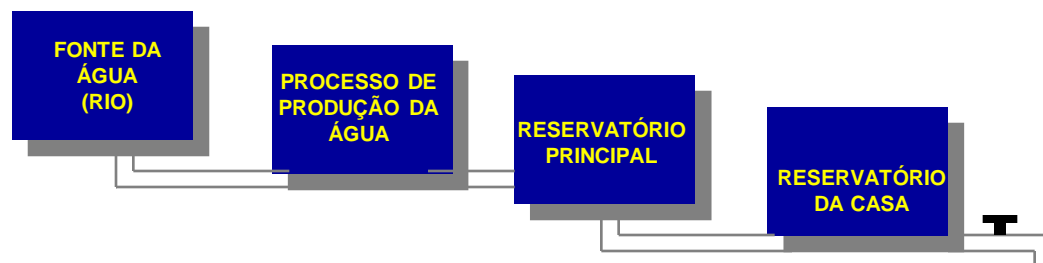

↙ PIPELINE LOGISTICS
↙ FAST CYCLE TIME

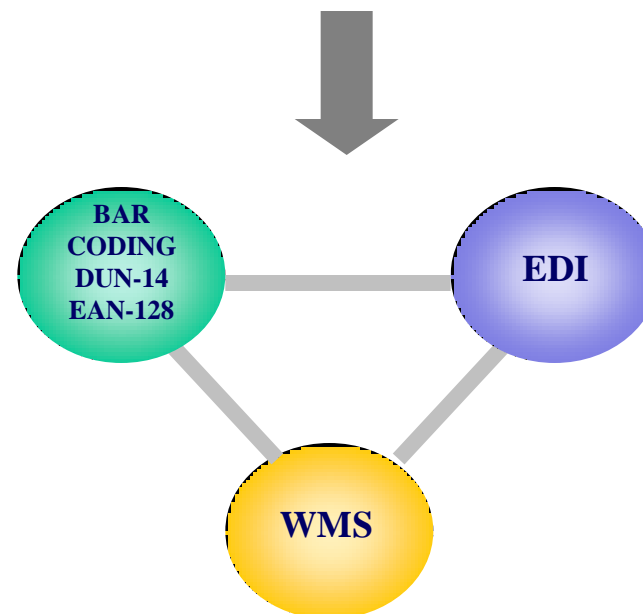
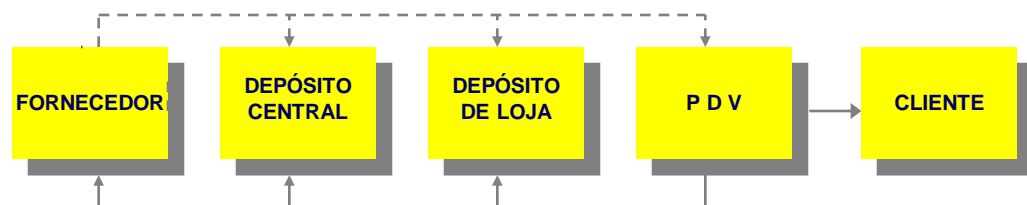

VENDA VIRTUAL / LOGÍSTICA REAL

E-COMMERCE - HOME DELIVERY

- ◆ NOVA FORMA DE COMERCIALIZAÇÃO
- ◆ LIMITE = CRIATIVIDADE DE CADA EMPRESA
- ◆ LOGÍSTICA = LIMITE DA COMPETÊNCIA
- ◆ “EXTENDED LOGISTICS - CONSUMER SATISFATION”
 - DESEMBALAMENTO
 - INSTALAÇÃO
 - INSTRUÇÃO
 - RETIRADA PRODUTO DESCARTADO

- **ANOS 70: “GERENCIAMENTO DE CUSTO”**

Os custos logísticos eram considerados básicos e inevitáveis como parte do negócio. A estratégia era focalizada no controle de custo e as medidas focalizadas no departamento, sem a exploração da sinergia.

- **ANOS 80: “INTEGRAÇÃO INTERNA”**

Desregulamentação do transporte, a rápida expansão econômica e o desenvolvimento de sistemas de informação ofereceram oportunidades de “trade-offs” nas funções logísticas. O foco foi a integração funcional.

- **ANOS 90: “PIPELINE LOGISTICS MANAGEMENT”**

Integração de esforços ultrapassam as fronteiras da empresa para otimização do sistema de distribuição. Formação de parceria e alianças para aumentar flexibilidade, reduzir custos e tempo no sistema de distribuição. É a nova chave do sucesso: “A SATISFAÇÃO DO CLIENTE”.

**“NESTA ERA DE MUDANÇAS
DRAMÁTICAS, OS QUE TEM SEDE
DE APRENDER, HERDARÃO O
FUTURO. OS QUE ACREDITAM
QUE JÁ SABEM TUDO, VÃO
DESCOBRIR QUE ESTÃO
PREPARADOS PARA VIVER
EM UM MUNDO QUE JÁ NÃO
EXISTE MAIS !”**

Eric Hofer

...é a integração dos processos comerciais
críticos desde o usuário final até os
fornecedores originais, que fornecem
produtos, serviços e informação que
adicionam valor aos clientes e outros
parceiros.

[The International Center for Competitive Excellence, 1994]

[Global Supply Chain Forum, 1998]

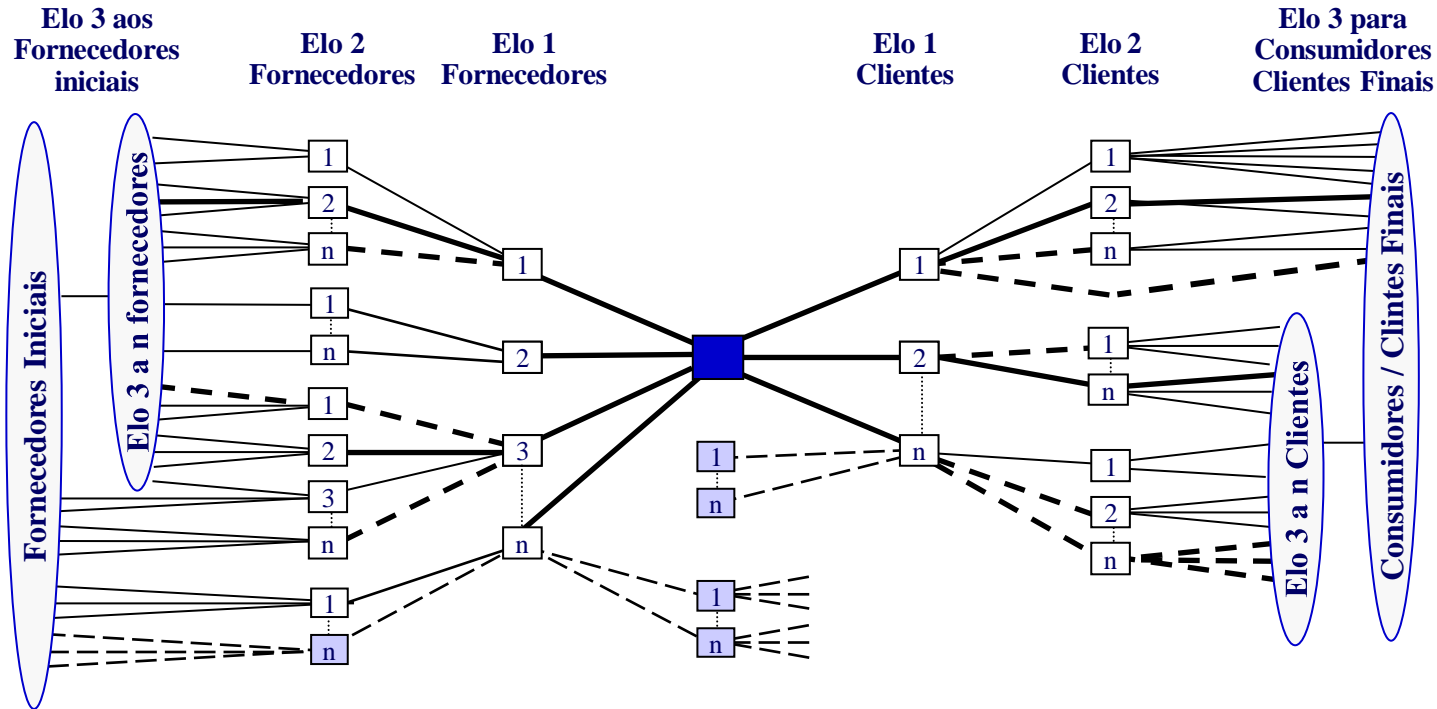

- Elos de Processo Gerenciados
- - - Elos de Processo Monitorados
- == Elos de Processo não Gerenciados
- · - · Elos de Processo Não-Membros

- Empresa Focal
- Membros da Cadeia de Abastecimento de Empresa Focal
- Não-Membros da Cadeia de Abastecimento da Empresa Focal

Integração a Gerenciamento de Processos Através da Cadeia de Abastecimento

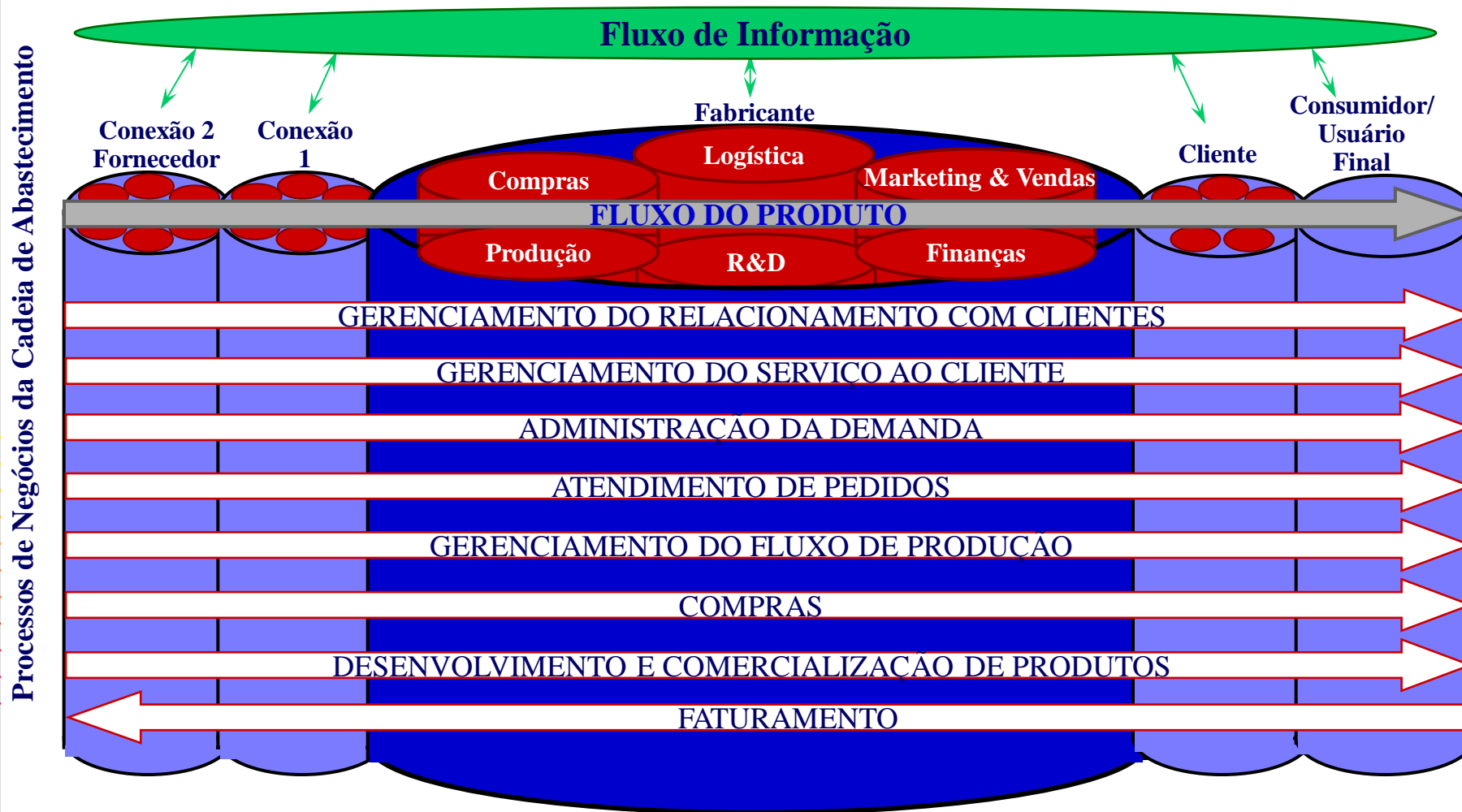

80's



JUST IN

90's



DELIVERY ON

TIME

**ALTERNÂNCIA DO FOCO DE VALOR
MERCADO**

- **ARMAZENAGEM: OPERAÇÃO** → **TÁTICA**
- **DISTRIBUIÇÃO** → **RESULTANTE DE INTEGRAÇÃO**

- ↳ **POLÍTICA COMERCIAL / MERCADOLÓGICA**
- ↳ **ESTRATÉGIA LOGÍSTICA**
- ↳ **PLANEJAMENTO FLEXÍVEL DA PRODUÇÃO**

PROBLEMA

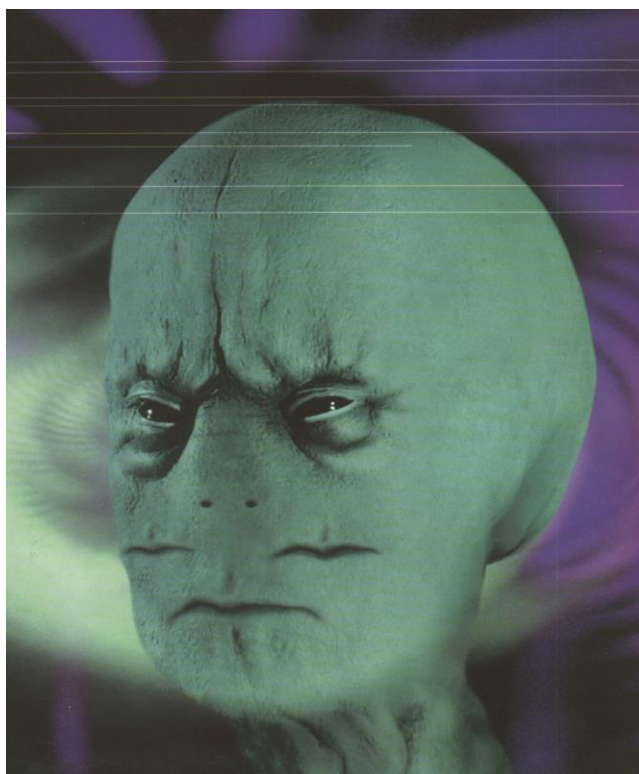

**SE O
CONSUMIDOR
GLOBALIZADO
É ASSIM...
O QUE FAZER ?**

SOLUÇÃO



**CONHECER SEUS
REQUERIMENTOS
E ADEQUAR AS
ESTRATÉGIAS
DE SUA
EMPRESA!**

“O PESSIMISTA QUEIXA-SE DO VENTO.

O OTIMISTA ESPERA QUE ELE MUDE.

O REALISTA AJUSTA AS VELAS.”

**(William Ward - Teólogo Inglês)
1813-1882**



VANTIME

CONSULTORIA

Fone: (011) 853-5444 Fax: (011) 3064-9733

E-mail: logistics@vantime.com.br

Web site: www.vantime.com.br